

Польовий Посібник

Міношукач F3

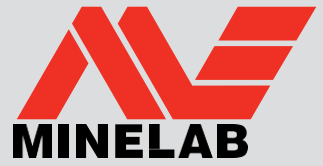

Операція

1.

Увімкнуті

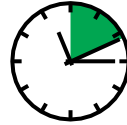
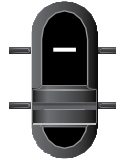
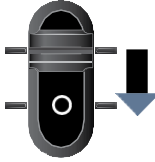
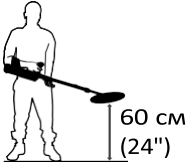

12 секунд



2.

Балансування
Грунту

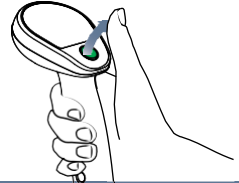
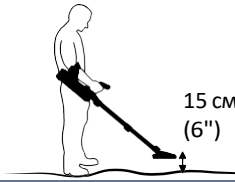

3.

Тестовий
Зразок

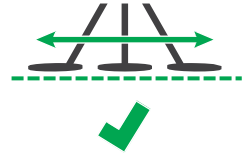
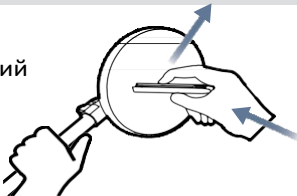

4.

Скидання
Звуку

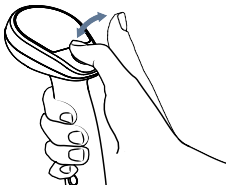

5.

Шумозаглушенн

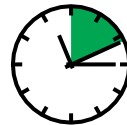
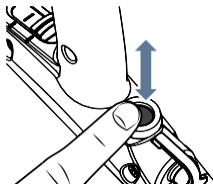
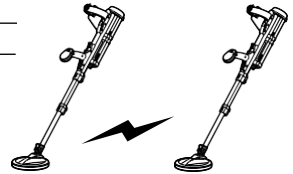

45 секунд



Конфігурація F3

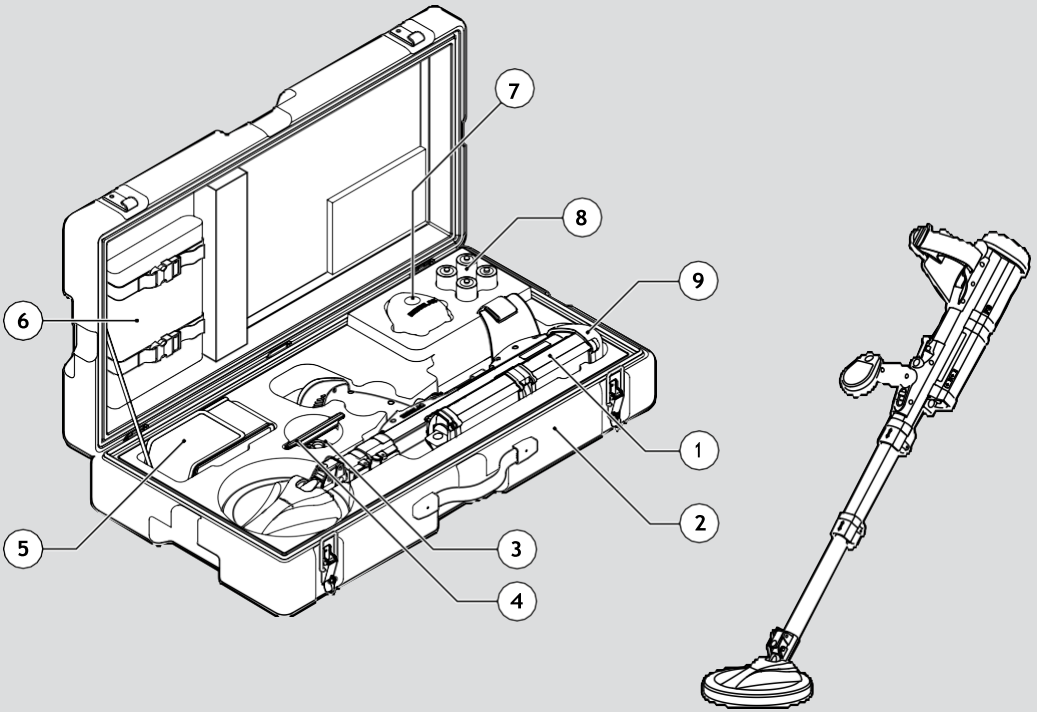

1. F3 Детектор
2. Інструкція з Експлуатації та Посібник (під детектором)
3. Навушники (Під Тестовим Зразком)
4. Тестовий Зразок
5. Сумка для Батарейного Блоку та кабель-подовжувач для Батарейного Блоку (додатково)
6. М'яка сумка для перенесення
7. Червоний Ковпачок (Низька Чутливість F3)
8. Чотири батареї D-Cell
9. Чорний Ковпачок (Висока Чутливість F3)



Чорний
Висока
Чутливість (за
замовчуванням)



Червоний
Мінімальна
Чутливість



Жовтий
Параметри
детектора можна
налаштувати через
ПК